



ブラケットオーダー表

- 現場の状況に適した鋼材を加工致します。
- 下記は一例です。その他、状況に合わせてご指示願います。
- ご注文の内容は、①～⑥をご連絡ください。



- ①形状(下記に該当のものがあれば、その番号を記入)
- ②使用材料(アングル・溝形鋼・H形鋼・フラットバー)
- ③寸法(長さ・穴位置・穴径・板金加工等)
- ④表面処理(錆止め・ドブメッキ・塗装・SUS304・SUS430)
- ⑤個数
- ⑥希望納期

下記で記入欄に貴社名、ご担当者名、TEL・FAX番号、住所をご記入いただき、ご注文内容を記入の上、上記ファックス番号へ送信してください。

1.L型ブラケット

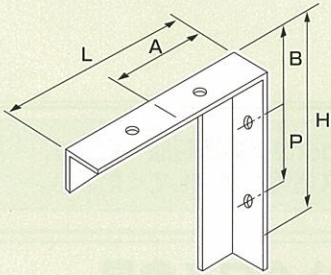

2.三角ブラケット 補強=フラット

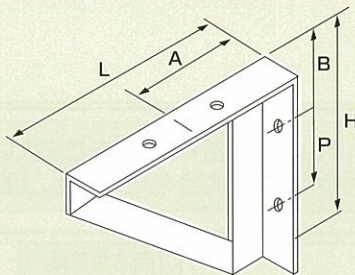

3.三角ブラケット 補強=アングル

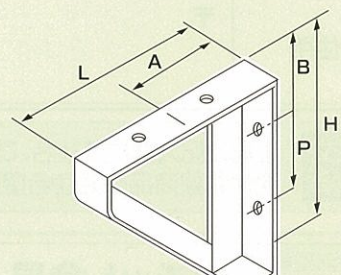

4.三角ブロック型ブラケット

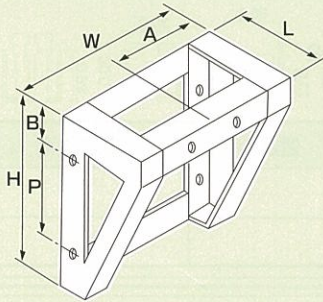

5.門型ブラケット ベース付

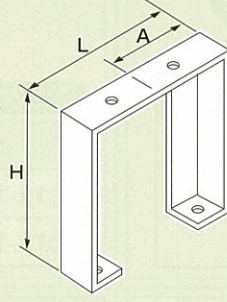

6.門型ブラケット ベース無し

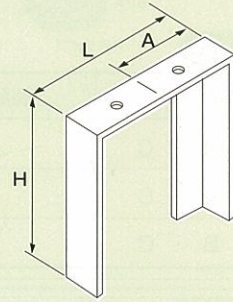

7.アングルベース型ブラケット

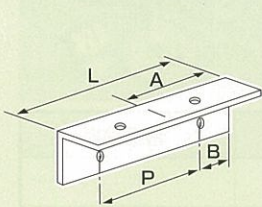

8.四角ブラケット

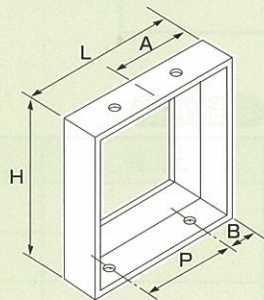

9.チャンネル溝形鋼

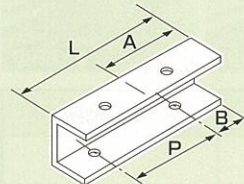

10.H形鋼

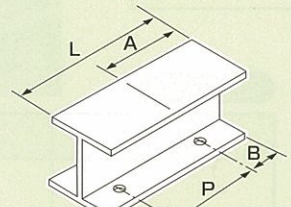

その他、板金加工も行いますのでお申し付けください。

①形状	②使用材料	③寸法						④表面処理	⑤個数	⑥希望納期
		L	H	A	B	P	W			

貴社名	ふりがな	TEL
	(ご担当者: 様)	FAX
ご住所	〒	